

제품보증서

보증기간 : 20 년 월 일 ~ 20 년 월 일 까지 (구입일로부터 1년)

판 매 처 :

주 소 :

연락처 :

부 서 :

본 사 : 유한책임회사 현대오피스 우편번호 : 34428

주소 : 대전광역시 대덕구 한밭대로 1176 (중리동 252-1) 현대오피스빌딩

전화 : 1566-3445

팩스 : 042-635-2895

◆보증규정◆

1. 보증기간 개시일은 기기 납품일로부터 시작됩니다. (물품수령날짜)
2. 보증기간 내에 고객이 정상적으로 사용하던 중 기계의 결함으로 인해 고장이 발생한 경우에만 무상수리를 1년간 해 드립니다. (소모성 부품 제외)
3. 아래 사항의 경우에는 무상수리 대상에서 제외됩니다. 유의하시기 바랍니다.
(무상수리 제외시 유상수리로 진행됩니다.)
 - ① 첨부된 사용설명서의 설명을 준수하지 않은 사용자의 부주의에 의한 고장
 - ② 고장의 원인이 본 기계 외의 외부요인에 의한 경우 (천재지변, 정전 등)
 - ③ 고객이 기기를 임의로 개조, 분해하여 발생한 고장일 경우
 - ④ 구입 후 운반이나 이동시의 파손이나 고장일 경우
 - ⑤ 본 보증서의 제시가 없는 경우
 - ⑥ 제본용 표지 대신 OHP필름을 사용한 경우
 - ⑦ 제본용 표지를 따로 천공하지 않은 경우
 - ⑧ 1회 권장 천공매수로 천공작업을 하지 않은 경우 (무리한 천공은 고장의 원인입니다.)
4. 본 보증서는 국내에서만 유효합니다.
5. 교환,반품은 제품수령후 7일 이내에 박스파손없는 미개봉 상태일 때 가능합니다.

◆A/S규정◆

1. 무상수리 보증기간 경과 후의 정기점검 및 고장수리는 수리요청에 의해 실시하며 유상수리를 원칙으로 합니다.
2. A/S는 택배이용을 기본으로 합니다.
제품수리를 위해 현대오피스 A/S센터 (1566-3445)로 전화주신 후 CJ택배를 이용하여 제품을 보내주시기 바랍니다. 본 제품은 방문 및 출장 서비스는 지원하지 않습니다.
3. 본 품질보증서와 박스, 폼 훼손시 교환 및 환불이 불가합니다.

자세한 사용방법이나 A/S 관련문의는 홈페이지 www.hd2.co.kr에서 확인해주세요.

현대오피스 플라스틱+와이어 겸용제본기

ST-250RW

제품사용설명서



업무시간 : 월요일~금요일 AM 9:00 ~ PM 9:00 / 토요일 AM 9:00 ~ PM 6:00

제품구입·소모품구입 : www.hd2.co.kr

현대오피스 고객센터 : 1566-3445

 현대오피스

사무기기 전문기업
 현대오피스

구조 및 부분명칭

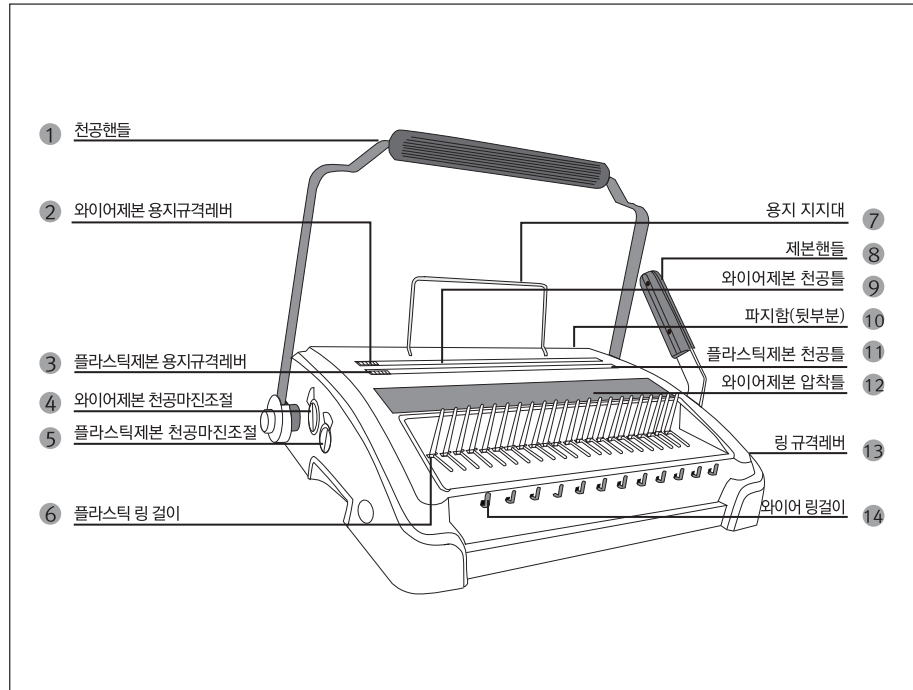

제품 사양

모델명	ST-250RW [플라스틱,와이어 겸용제본기]
최대전공매수	20장
와이어 최대제본매수	16mm, 3:1와이어 (130매)
플라스틱링 최대제본매수	50mm, 플라스틱링 (450매)
천공마진조절	2.5 ~ 6.5mm
외관재질	STEEL & PLASTIC
제품 크기	450(W) * 380(L) * 130(H)mm
제품 무게	15Kg
기타기능	다양한 소모품지원

ST-250RW 특징

1. 초보자도 손쉽게 사용이 가능한 편리한 사용법
2. 제본량이 많은곳에서도 사용가능한 튼튼한 제본기
3. 천공깊이 조절가능
4. 다양한 소모품지원 (플라스틱링 / 와이어링 / 스트립 / 크리스탈링 / 클릭링)

ST-250RW 제본모습



사용시 주의사항

1. 구입 후 사용설명서를 꼭 읽고 사용하세요.
2. OPH필름의 사용은 고장의 원인이 되니 제본 전용표지를 사용해주세요.
3. 최대 천공량의 60% 이내에서 사용하시면 더 오래 고장없이 사용가능합니다.
4. 표지는 한장씩 따로 천공해주세요.
5. 파지함(쓰레기통)은 자주 비워야 고장이 없습니다.
6. 제본기 사용시 평평한 바닥이나 책상에서 사용하세요.
7. 더 자세한 설명은 www.hd2.co.kr 홈페이지 동영상을 참고하세요.

★제품을 처음 이용하실 때 묻어나오는 윤활유와 테스트 종이조각은 천공날의 보호와 테스트를 위해 사용된 것입니다. 처음 제품 사용전에 5~6회 테스트종이로 윤활유를 제거하고 사용하십시오. 중고제품이 아닌 새 제품이니 안심하고 사용하세요★

문제발생과 해결방법

기기 사용중 아래와 같은 증상이 나타날 시, 해결방법을 확인하신 후 기기를 다시 작동해 주세요. 확인 후에도 이상이 있을 시 1566-3445 A/S 센터로 전화주시면 친절하게 안내해드리겠습니다.

문 제 점	이 유	해 결 방 법
천공 도중 갑자기 핸들이 내려가지 않습니다.	종이 조각이나 단단한 다른물질이 천공 칼날 사이에 끼어있다.	찌꺼기와 단단한 종이를 제거해주세요.
	천공할 종이의 양이 너무 많다.	설명서에 따라 종이의 장수를 조절하세요.
종이의 여백이 바르지 못합니다.	종이를 삽입할 때, 기울어지게 삽입하였다.	종이를 꺼냈다가 다시 올바르게 삽입하세요.
	종이 조각이나 단단한 다른물질이 천공 칼날 사이에 끼어있다.	찌꺼기와 단단한 종이를 제거해주세요.
플라스틱링 가이드가 바르게 열리지 않습니다.	링 가이드의 고리가 빠져서 있다.	링 가이드를 열어 고리를 원위치에 돌아가게 해주세요.
	플라스틱 링이 빠들게 걸려져 있다.	플라스틱 링을 다시 바로 걸어주세요.
천공된 종이를 고리에 끼울 수 없습니다.	종이가 오래 되었거나 종이의 사이드가 말려있다.	매끄럽고 평평한 종이로 다시 시도해주세요.
와이어가 동그랗게 제본되지 않습니다.	슬롯 안의 와이어가 빠들게 걸려 있다.	와이어의 벌어진 부분이 바닥이나 벽면에 고정하여 슬롯을 조여주세요.
종이를 빼내기가 힘듭니다.	천공할 종이의 양이 너무 많다.	설명서에 따라 종이의 장수를 조절하세요.

플라스틱링 제본방법 [제본순서를 확인해주세요]

첫번째

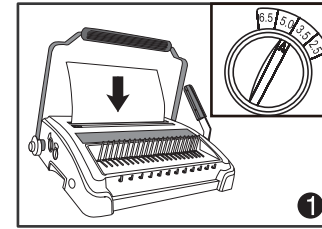

1. 왼쪽의 천공마진(⑥번)을 원하는 위치에 놓고 제본할 원고를 제본틀(⑪번)에 넣어줍니다.

두번째

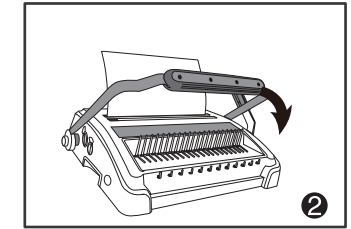

2. 천공핸들을 내려 원고를 천공합니다.

세번째

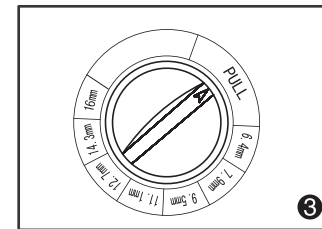

3. 플라스틱 제본시에는 링 규격레버(⑭번)를 PULL 방향으로 돌려놓습니다.

네번째

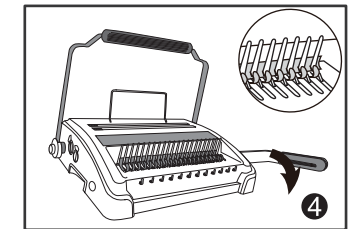

4. 제본매수에 맞는 링을 플라스틱링걸이(⑥번)에 걸어준 후 제본핸들을 내려주세요. 링 거치대의 핀과 핀사이로 링을 뒷쪽에서 앞쪽으로 밀어넣습니다. 링의 터진부분은 하늘쪽을 향하도록 넣어주세요. (플라스틱링 사이즈는 5페이지를 참고하세요.)

다섯번째

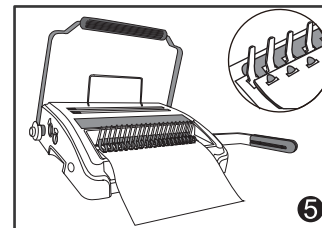

5. 링에 천공된 종이를 끼워줍니다.

여섯번째

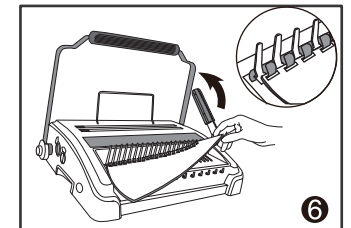

6. 제본핸들을 위로 올리주면 링이 닫히면서 제본이 완성됩니다.

* 플라스틱링 제본은 스트립으로도 제본이 가능합니다. 2번까지의 과정을 마친 후 천공을 한 원고에 스트립을 끼워주시면 제본이 완성됩니다.

와이어링 제본방법 [제본순서를 확인해주세요]

첫번째

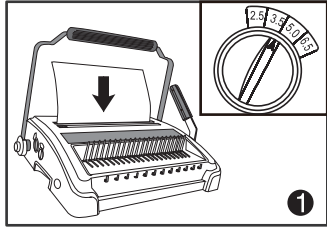

1. 왼쪽의 천공마진(㉔번)을 원하는 위치에 놓고 제본할 원고를 제본틀(㉑번)에 넣어줍니다.

두번째

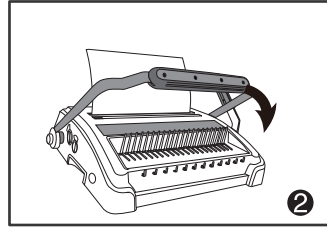

2. 천공핸들을 내려 원고를 천공합니다.

세번째

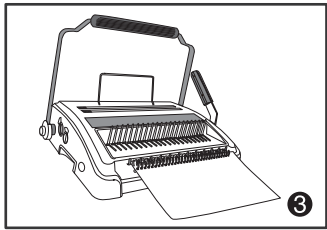

3. 제본매수에 맞는 링을 와이어링걸이(㉒번)에 걸어준 후 천공된 종이를 링에 끼워줍니다. (와이어링 사이즈는 5페이지를 참고하세요.)

네번째

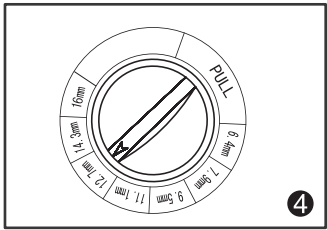

4. 링 규격레버(㉓번)를 사용할 와이어링 사이즈 방향으로 돌려놓습니다. 와이어압착레버가 지정해놓은 위치까지만 움직여 알맞게 제본되도록 도와줍니다.

다섯번째

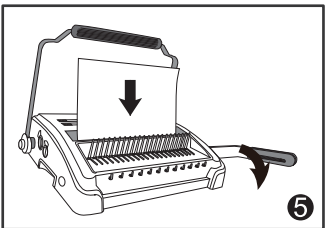

5. 종이를 끼운 링을 와이어압착축(㉔번)에 넣어줍니다. 와이어의 열린부분이 바닥을 향하게 넣은 후 제본핸들을 내려 압착합니다.

여섯번째

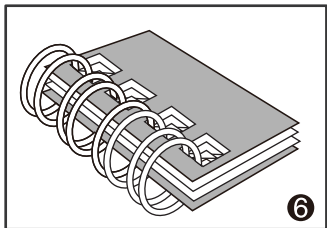

6. 제본 완성

* 와이어제본은 크리스탈링 / 클릭링으로도 제본이 가능합니다.
1번의 과정을 마친 후, 천공을 한 원고에 크리스탈링을 넣어 가볍게 돌려주면 제본이 완성됩니다.

제본매수에 따른 링 사이즈표

아래 표를 참조하여 제본하실 두께에 알맞는 호수로 선택해서 사용하세요

※ 제본용 표지는 뺀 제본매수 입니다. (표지추가시 제본매수에 4~6매 가량 추가됩니다.)

플라스틱링

링 사이즈 (제본가능매수)							
10mm (70매 이내)	12mm (90매 이내)	14mm (110매 이내)	16mm (130매 이내)	18mm (150매 이내)	20mm (170매 이내)	22mm (190매 이내)	24mm (200매 이내)
26mm (230매 이내)	28mm (250매 이내)	30mm (270매 이내)	32mm (290매 이내)	34mm (310매 이내)	35mm (320매 이내)	36mm (330매 이내)	38mm (350매 이내)

스트립

링 사이즈 (제본가능매수)							
3mm (30매 이내)	5mm (50매 이내)	7.5mm (75매 이내)	10mm (100매 이내)	12.5mm (125매 이내)	15mm (150매 이내)	17.5mm (175매 이내)	20mm (200매 이내)

3:1 와이어링

링 사이즈 (제본가능매수)						
6.4mm (45매 이내)	8mm (60매 이내)	9.5mm (75매 이내)	11mm (90매 이내)	12.7mm (105매 이내)	14.3mm (120매 이내)	16mm (135매 이내)

크리스탈링

링 사이즈 (제본가능매수)							
6mm (25매 이내)	8mm (40매 이내)	10mm (55매 이내)	12mm (85매 이내)	14mm (100매 이내)	16mm (115매 이내)	18mm (140매 이내)	20mm (155매 이내)
22mm (170매 이내)	25mm (195매 이내)	28mm (220매 이내)	32mm (250매 이내)	38mm (300매 이내)	45mm (375매 이내)	50mm (450매 이내)	

클릭링

링 사이즈 (제본가능매수)		
8mm (45매 이내)	10mm (60매 이내)	12mm (75매 이내)