

파지함 비우기

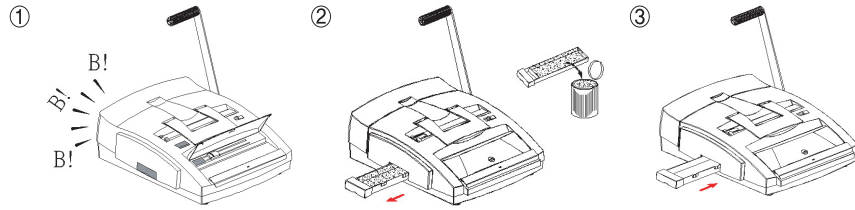

1. 기기에서 알람 소리가 들리면, 작업을 중단하고, 반드시 파지함을 비워야 합니다
2. 완전히 파지함을 기기에서 빼내어 휴지통을 깨끗이 비웁니다.
3. 다시 파지함을 기기에 넣으시길 바랍니다.  
(주의) 파지함이 넘칠 경우, 잦 현상이 생기거나, 기기에 손상을 입힐 수 있습니다.)

1회 천공 최대매수	25장 (80g기준)
	2장 (0.2mm PVC기준)
제본 링 규격	5mm~28mm (320매)
제본 용지 규격	A4 이하 사이즈
천공과 제본	한개의 핸들로 와이어 제본가능
용지 공급	세로
천공깊이 조절	가능
제품무게	20.4kg
제품사이즈	460 x 540 x 195 (W x D x H)

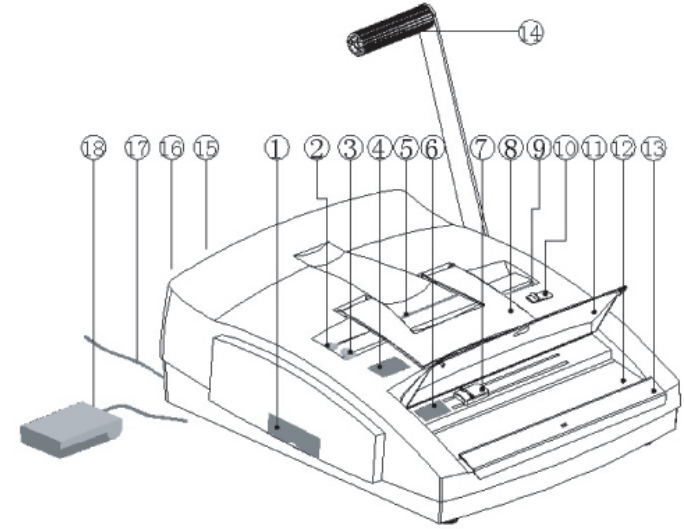

1. 파지함 : 파지가 많이 쌓이면 기기고장의 원인이 되니 자주 비워주세요.
2. 앞 용지 고정레버 (3:1용) : 왼쪽은 A4, 오른쪽은 letter 사이즈 용지 정렬 및 고정
3. 뒤 용지 고정레버 (2:1용) : 왼쪽은 A4, 오른쪽은 letter 사이즈 용지 정렬 및 고정
4. 링사이즈측정가이드
5. 3:1 와이어 천공투입구
6. 용지두께측정 가이드
7. 와이어 조절기
8. 용지받침대
9. 2:1 와이어 천공투입구
10. 천공레버
11. 먼지커버
12. 와이어링 제본대
13. 와이어링 거치대
14. 천공 및 제본 겸용손잡이
15. 안전장치
16. 전원스위치
17. 전원코드
18. 풋패드 :필요 시 발로 제품을 작동시킬 수 있습니다 [옵션]

**경고**

- 본 기기는 종이 및 PVC 표지 천공과 와이어 제본을 위해 개발 되어졌습니다. 이러한 목적과 사용설명서에 따라서 사용해주세요.
- 천공 전 폐지함을 비워주세요.

WS-2500E의 개요

천공을 시작하기 전 먼저 이면지로 제본 및 천공 테스트를 하시길 바랍니다.  
본 제품의 최대 천공 사양은 80gsm(일반 상업용 복사용지 두께) 기준 25매까지 가능합니다.  
카드 보드지나 북 커버용 필름은 각각 한 장씩 천공하세요. 또한 앞판에 용지두께측정가이드가 있어서, 정확한 크기의 링을 사용할 수 있습니다. 파지함이 가득 차 있을 경우 기기는 자동으로 정지가 됩니다. 이때 경보음이 울리며, 파지함을 비운 후 사용하시기 바랍니다.

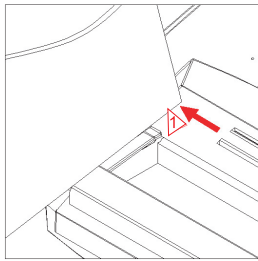

제본할 서류를 잡고, 왼쪽 끝부분에 맞추어 서류의 두께를 측정하고, 알맞은 크기의 와이어링을 선택합니다.

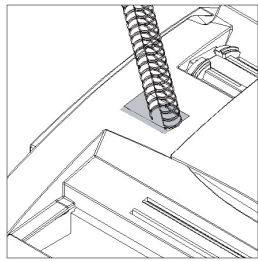

알맞은 크기의 와이어링을 선택하여 사용하세요.

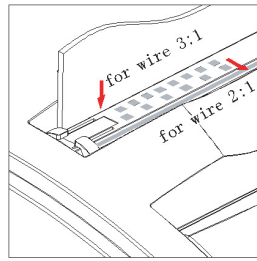

본 제품은 와이어링의 3:1 천공과 2:1 천공 두가지 모두 지원하며, 각각 다르게 표시되어 있습니다.

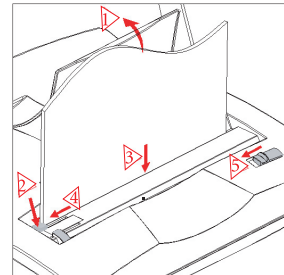

천공 방법

1. 용지 받침대를 들어 올립니다.
2. 천공할 용지에 맞추어 뒤 고정레버를 왼쪽이나 오른쪽으로 밀어주세요.
3. 3:1 또는 2:1 천공 투입구에 용지를 넣어주세요.
4. 고정레버를 왼쪽으로 고정시키고, 천공할 용지를 일직선으로 정렬시킵니다.
5. 천공레버를 오른쪽에서 왼쪽으로 밀어주세요.

제본 방법

본 제품은 5-28mm 크기의 와이어링을 제본하도록 제작되었습니다. 아래 표를 참조하시고, 용지 매수에 따른 알맞은 와이어링의 사이즈를 결정하세요. 주의) 용지는 80gsm을 기준으로 합니다.

링 사이즈(mm)	5	6	8	10	11	12	14	16	19	22	25	28
최대 제본 매수	30	45	85	100	115	135	155	185	215	245	275	320

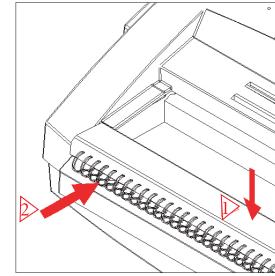

1. 와이어링 거치대를 누릅니다
2. 그림 2와 같이 넣습니다.

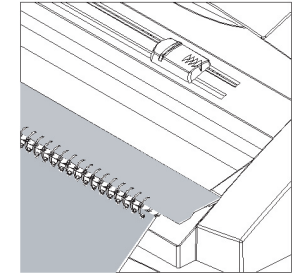

3. 천공된 용지를 그림과 같이 끼웁니다.

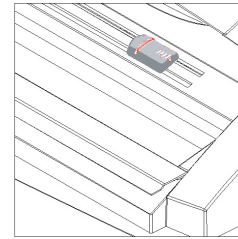

4. 와이어 조절기를 알맞은 위치에 옮겨주세요.

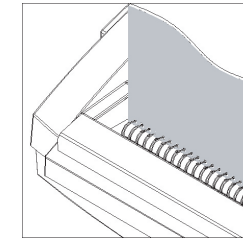

5. 링에끼운 용지를 조절기에 넣어주세요.

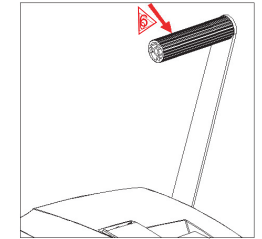

6. 레버를 내려주세요.

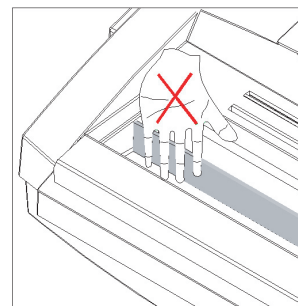

제품 관리 및 보관

1. 파지함을 정기적으로 비워주시기 바랍니다.
2. 카드 보드지나 북 커버용 필름은 한 장씩 사용 바랍니다.
3. 본 기기는 종이, 카드 보드지나, 북 커버용 필름 등의 천공만 가능합니다.
4. 만약 칼날이 끼었을 경우, 전원을 껐다 켜시길 바랍니다.

(주의) 천공 중, 먼지덮개를 열지 마시고, 제본 중 손을 그림과 같이 넣지 마십시오